

Sistema para portas de correr suspensas

▶ TopLine L

▶ Detalhes Técnicos

Princípio de design

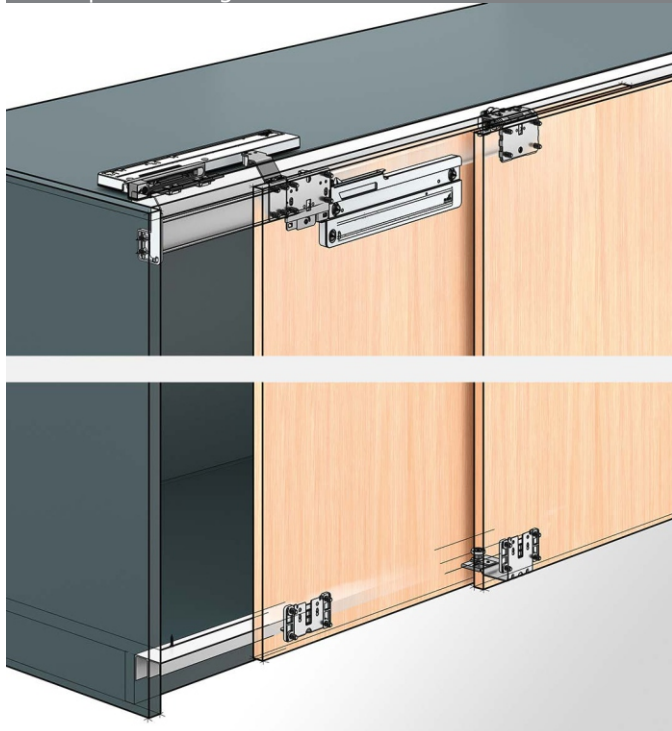

Informações gerais

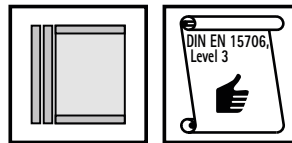

Formatos de portas admissíveis

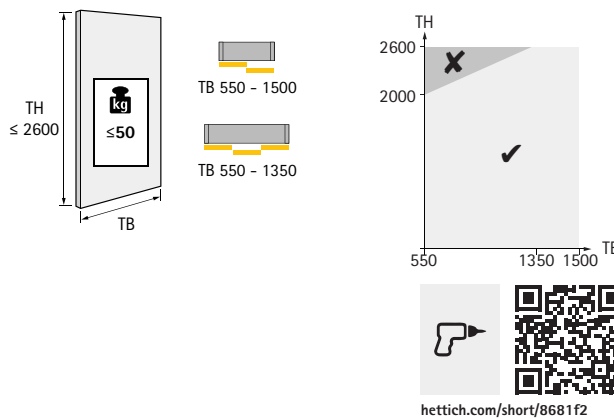

Número de portas e posições

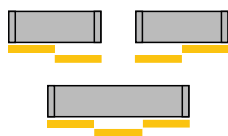

Ajuste de altura / sobreposição

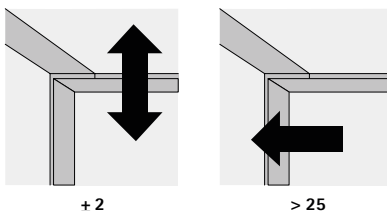

Material da porta

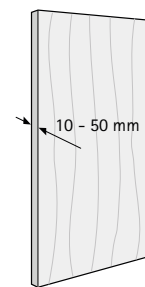

Madeira/MDF

Silent System

	2 portas	3 portas	
Amortecimento no fechamento			

Sistema para portas de correr suspensas

► TopLine L

► Montagem

Dimensões de instalação

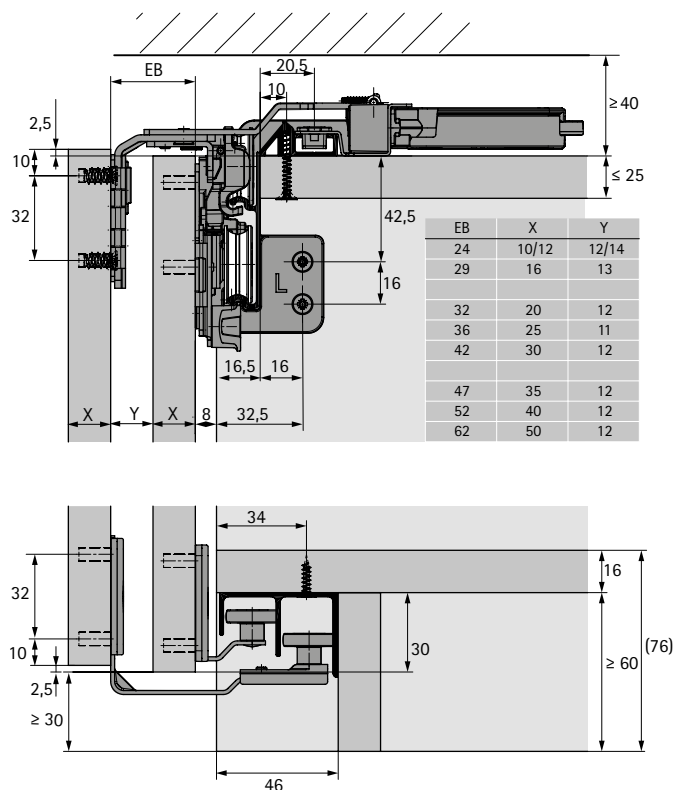

Vista superior

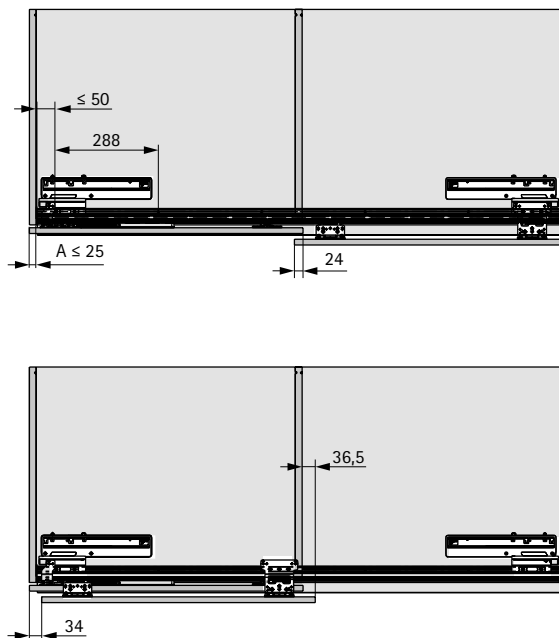

Padrão de furação 34 mm

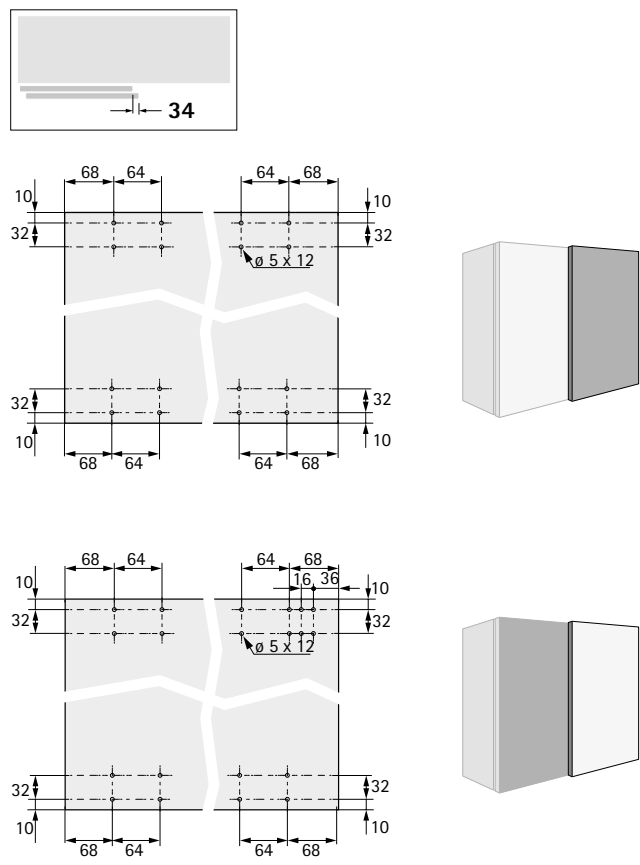

Padrão de furação 0 mm

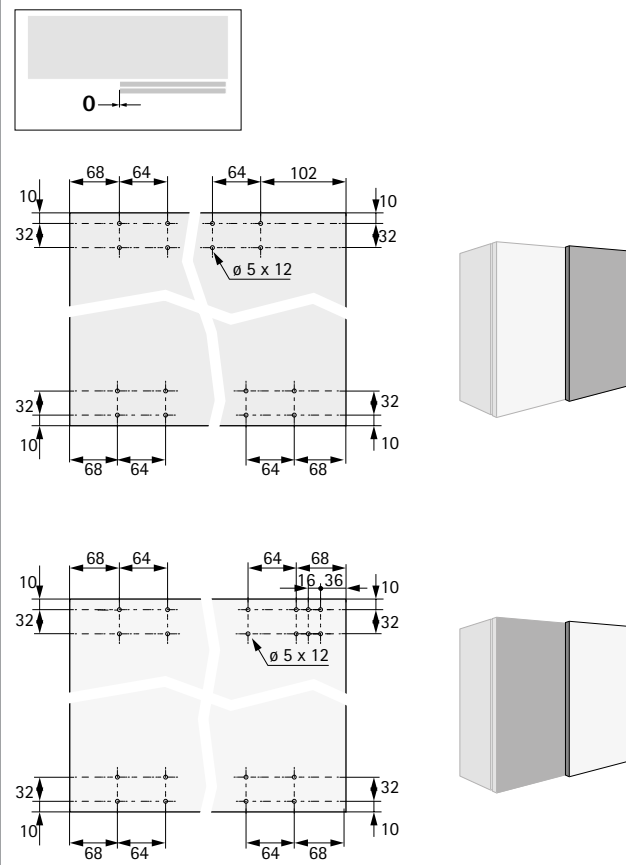

Sistema para portas de correr suspensas

▶ TopLine L

▶ Componentes do sistema

Resumo do sistema

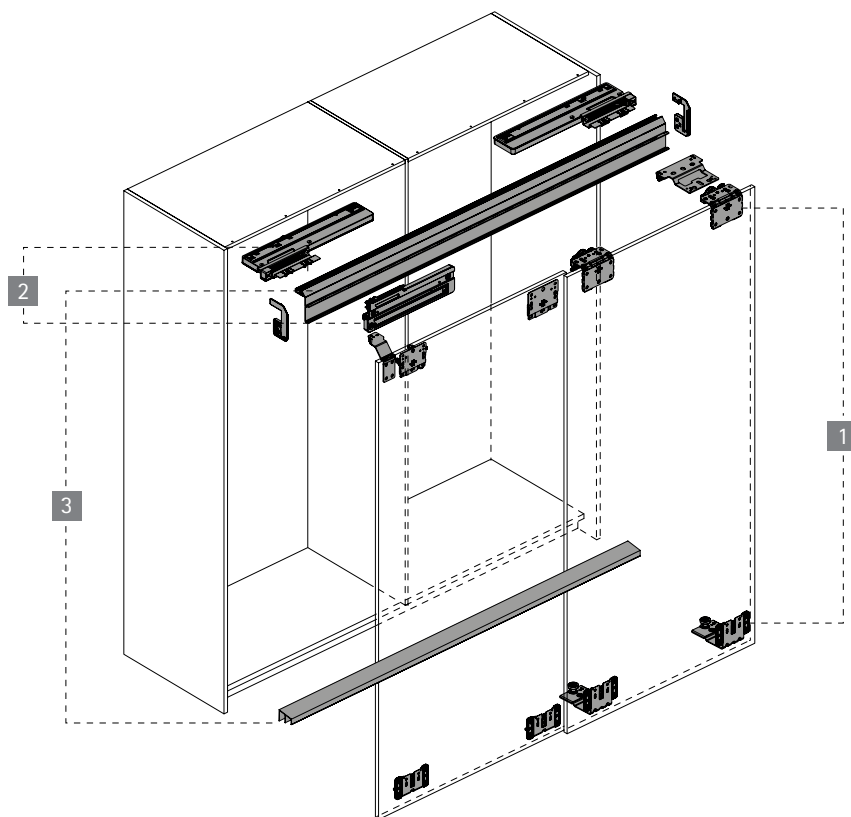

1 Componentes do sistema

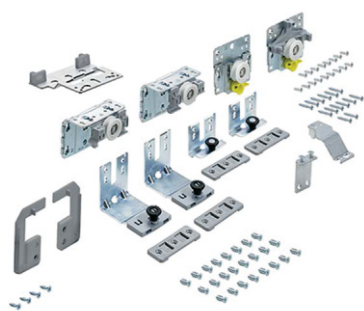

2 Fechamento

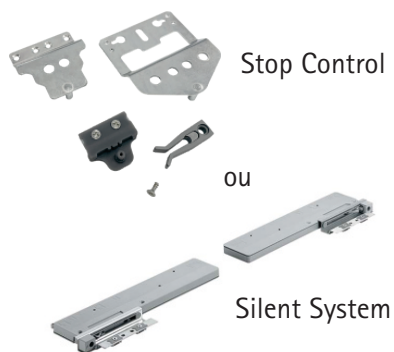

3 Trilhos







Sistema para portas de correr suspensas

▶ TopLine L

▶ Componentes do sistema

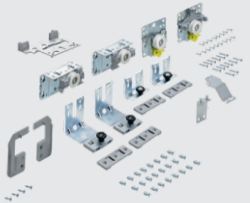
1 Conjunto de guias e componentes do sistema

- ▶ O conjunto contém todos os componentes e guias, assim como as peças necessárias para fixar armários com 2 ou 3 portas

Imagem	Espessura das portas em mm	Peso máx. da porta em kg	Código / Número de portas			Emb.
			2 portas, esquerda	2 portas, direita	3 portas	
	18 - 30	50	 9 242 711	 9 242 712	 9 242 713	1 conj.

2 Silent System

Silent System para fechamento das portas

- ▶ O conjunto contém todos os componentes de amortecimento para 2 ou 3 portas
- ▶ O conjunto de 3 portas inclui sistema de amortecimento para a porta central

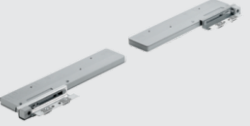
Imagem	Peso máximo da porta em kg	Código / número de portas		Emb.
		2 portas	3 portas	
	50	9 242 238	9 242 240	1 conj.

2 Stop Control

Stop Control para fechamento das portas

- ▶ O conjunto contém todos os batentes finais, Stop Control, para 2 ou 3 portas
- ▶ Os batentes de final de curso são responsáveis por deixar as portas fechadas, quando não utilizado sistema de amortecimento
- ▶ Obrigatório o uso em móveis sem sistema de amortecimento

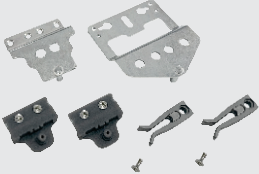
Imagem	Peso máx. da porta em kg	Código / número de portas		Emb.
		2 portas	3 portas	
	50	5161590009	5161590000	1 conj.

Sistema para portas de correr suspensas

▶ TopLine L

▶ Componentes do sistema

3 Trilho superior

▶ Perfis de alumínio, TopLine L

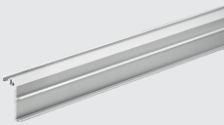
Imagem	Comprimento mm	Acabamento	Código	Emb.
	6000	Natural	9 277 164	4 un.
	6000	Anodizado Champagne	9 277 165	4 un.

3 Perfil inferior

▶ Perfis de alumínio, STB 11

Imagem	Comprimento mm	Acabamento	Código	Emb.
	6000	Natural	0 046 419	4 un.
	6000	Anodizado Champagne	0 046 420	4 un.

3 Kit de trilhos - superior + inferior

▶ Kit de trilhos de alumínio, TopLine L + STB 11

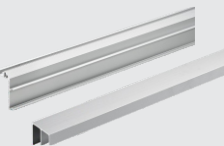
Imagem	Comprimento mm	Acabamento	Código	Emb.
	6000	Natural	4130970007	1 und. sup. + 1 und. inf.
	6000	Anodizado Champagne	4130970008	1 und. sup. + 1 und. inf.